

WENTYLATOR ŚCIENNY OSIOWY

Model:	FPT250E4 - S
Średnica (mm):	250
Napięcie (V):	230
Częstotliwość (Hz):	50
Moc (W):	56
Prąd (A):	0.25
Prędkość (RPM):	1350
Pojemność (uF/V):	2
Przepływ powietrza (m ³ /h):	1700
Ciśnienie powietrza (Pa):	38
Poziom hałasu (dB):	55

ZASTOSOWANIE

Wentylatory osiowe Ferono dzięki możliwości montażu poziomo oraz pionowo znajdują zastosowanie w wentylacji ogólnej obiektów przemysłowych np. hurtownie, magazyny, warsztaty, hale produkcyjne, szklarnie, pomieszczenia hodowlane jak również mają one zastosowanie do wentylacji mniejszych pomieszczeń tj. biur, sklepów, garaży.

WYGLĄD

Dzięki wyprofilowaniu łopatek wirnika w kształt sierpa, wentylatory Ferono mają wysoką skuteczność przepływu powietrza przy jednocześnie minimalnym hałasie. Łopatki zostały wykonane z prasowanej blachy.

Obustronne zabezpieczenie wirnika siatką,

Silnik i śmigła wentylatora wykonane z metalu,

Najnowocześniejszy kształt wentylatora pozwala osiągać wysokie parametry przy jednocześnie niskiej głośności,

Podwójne łożysko kulkowe wydłuża żywotność wentylatora,

Wytrzymałość elektryczna: 1500VAC/50-60Hz na 1 min upływ prądu <5mA,

Odporność izolacji: 10 MOHM przy 500V DC pomiędzy przewodem i ramą,

Wysoka klasa izolacji przewodu miedzianego: F,

Temperatura pracy: -20 ° C do 80 ° C,

Zakres wilgotności względnej pracy: 20% - 85%,

Napięcie: 230V/50Hz,

Stopień ochrony: IP44

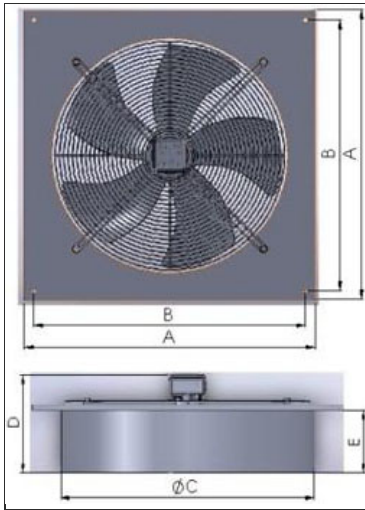

WYMIARY WENTYLATORA:

	A(mm)	B(mm)	C(mm)	D(mm)	E(mm)
	290	257	267	152	82

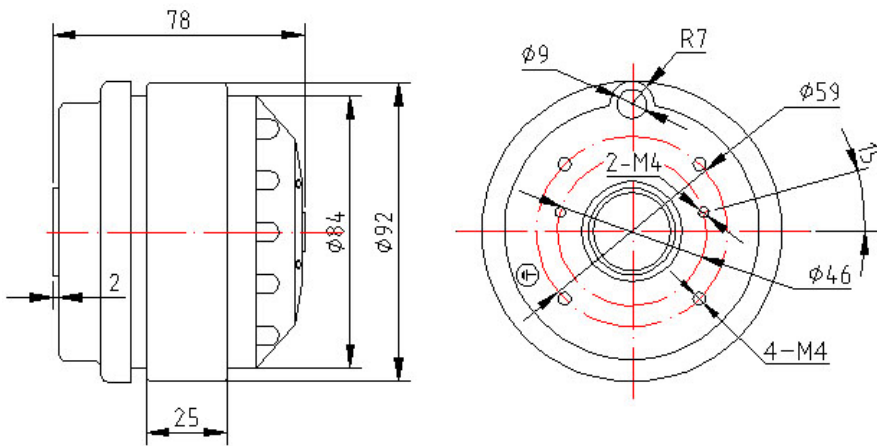

SCHEMAT PODŁĄCZENIA:

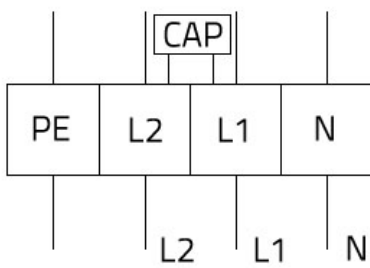

Kolory
 PE Żółto-Zielony
 CAP 2uF +/- 5% 450V.AC
 L2 Brązowy
 N Czarny

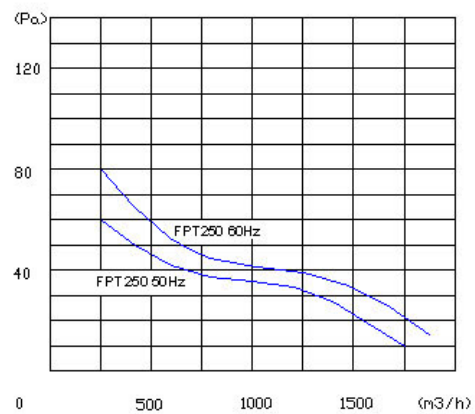

ZAWEX.PL

- FALOWNIKI - WENTYLATORY - ODPYLACZE -



LS Industrial Systems

New name of  LG Industrial Systems

P.H.U. ZAWEX, KRASNE 830A

k/RZESZOWA, 36-007 KRASNE

Tel: 601478570, Tel/Fax. (017) 8555744

www.zawex.pl, e-mai: zawex@zawex.pl